







下記の番号部分を後ろのページで詳細を説明しています。

フレームセット ※表示価格は全て税抜価格になります。		発注コード:	
新規製作 注文書①		クッションデータ指示	
品名: _____		フレーム名: _____ FS1/2	
貴社名	担当者様名	利用者様 氏名	希望納期
セット内容		送付先	
<input type="checkbox"/> フレーム付き <input type="checkbox"/> 弊社でフレームのセッティング <input type="checkbox"/> フレーム直送		<input type="checkbox"/> フレームなし <input type="checkbox"/> クッション部分の製作 <input type="checkbox"/> 採型修理 <input type="checkbox"/> クッション幅 _____ mm	
【元データの種類】 ² <input type="checkbox"/> 3D データ <input type="checkbox"/> 過去・同一データで2台目 -1,800円 (ファイル名: _____) <input type="checkbox"/> データの確認希望			
【データ加工】 <input type="checkbox"/> オフセット (<input type="checkbox"/> 5mm <input type="checkbox"/> 10mm) 分割 <input type="checkbox"/> 座長前後調整 <input type="checkbox"/> 背もたれ上下調整 座角度変更 (前/後傾) 前傾 <input type="checkbox"/> 5度 <input type="checkbox"/> 10度 <input type="checkbox"/> 15度 <input type="checkbox"/> その他 (_____ 度) 後傾 <input type="checkbox"/> 5度 <input type="checkbox"/> 10度 <input type="checkbox"/> 15度 <input type="checkbox"/> その他 (_____ 度)			
フレーム		【クッション幅】	
コパン	<input type="checkbox"/> S/320mm <input type="checkbox"/> M/370mm <input type="checkbox"/> L/420mm	【座背両面角度】	
ボスキー	<input type="checkbox"/> S/340mm <input type="checkbox"/> M/370mm <input type="checkbox"/> L/410mm	<input type="checkbox"/> 90度 <input type="checkbox"/> 95度 <input type="checkbox"/> 100度 <input type="checkbox"/> 105度 <input type="checkbox"/> 110度 <input type="checkbox"/> 90度 <input type="checkbox"/> 97度 <input type="checkbox"/> 104度 <input type="checkbox"/> 111度	
P W	<input type="checkbox"/> S/370mm <input type="checkbox"/> M/400mm <input type="checkbox"/> L/430mm <input type="checkbox"/> LL/430mm~470mm	<input type="checkbox"/> 95度 <input type="checkbox"/> 99.5度 <input type="checkbox"/> 104度 <input type="checkbox"/> 108.5度	
ハイロー	<input type="checkbox"/> M/370mm	<input type="checkbox"/> 90度 <input type="checkbox"/> 95度 <input type="checkbox"/> 100度 <input type="checkbox"/> 105度 <input type="checkbox"/> 110度	
その他	<input type="checkbox"/> _____ mm (フレーム名: _____)	<input type="checkbox"/> _____ 度	
ヘッドレスト		【硬 度】 ¹ <input type="checkbox"/> ソフト <input type="checkbox"/> ミディアム <input type="checkbox"/> ハード	
<input type="checkbox"/> フルオーダー (データ要) +20,800円 FS1 【クッション厚】 <input type="checkbox"/> 30mm <input type="checkbox"/> 50mm <input type="checkbox"/> 70mm <input type="checkbox"/> その他		※ヘッドレストはフルオーダーのみクッション厚をお選びいただけます。	
<input type="checkbox"/> セミオーダー +6,300円 FS2			
【種類】 <input type="checkbox"/> ウイングタイプ  サイドカットあり <input type="checkbox"/> Sサイズ  サイドカットなし <input type="checkbox"/> Mサイズ <input type="checkbox"/> Lサイズ <input type="checkbox"/> サイドカットあり +2,400円		<input type="checkbox"/> ネックレストタイプ  サイドカットあり <input type="checkbox"/> Sサイズ  サイドカットなし <input type="checkbox"/> Mサイズ <input type="checkbox"/> Lサイズ <input type="checkbox"/> 下凸なし <input type="checkbox"/> 下凸あり (下凸ありの場合のみ、サイドカット可能) <input type="checkbox"/> サイドカットあり +2,400円	
背もたれ		【硬 度】 ¹ <input type="checkbox"/> ソフト <input type="checkbox"/> ミディアム <input type="checkbox"/> ハード	
<input type="checkbox"/> フルオーダー (データ要) +39,800円* FS1 【クッション厚】 <input type="checkbox"/> 30mm <input type="checkbox"/> 50mm <input type="checkbox"/> 70mm <input type="checkbox"/> その他		(*クッション本体を除く新規製作金額 5,000円以上のご注文に限り特別価格適用 (通常 43,800円))	
<input type="checkbox"/> セミオーダー +18,000円 FS2 ※セミオーダーの場合は採寸し、右記に記入してください。			
座面		【硬 度】 ¹ <input type="checkbox"/> ソフト <input type="checkbox"/> ミディアム <input type="checkbox"/> ハード	
<input type="checkbox"/> フルオーダー (データ要) +39,800円* FS1 【クッション厚】 <input type="checkbox"/> 30mm <input type="checkbox"/> 50mm <input type="checkbox"/> 70mm <input type="checkbox"/> その他		(*クッション本体を除く新規製作金額 5,000円以上のご注文に限り特別価格適用 (通常 43,800円))	
<input type="checkbox"/> セミオーダー +18,000円 FS2 ※セミオーダーの場合は採寸し、右記に記入してください。			
【形状】  前部立ち上げ <input type="checkbox"/> 普通 <input type="checkbox"/> 大 <input type="checkbox"/> 特大		<input type="checkbox"/> ボメル  <input type="checkbox"/> 普通 <input type="checkbox"/> 大 <input type="checkbox"/> ラテラル  <input type="checkbox"/> 普通 <input type="checkbox"/> 大	
備考		【セミオーダー/クッションサイズデータ】 ² セミオーダーの場合は採寸し、下記に記入してください。	
		胸部 _____ mm 背 高 _____ mm 臀 幅 _____ mm 座 奥 _____ mm	
メーカー記入欄 <input type="checkbox"/> データオプション FS1		受注番号 _____ 2022.9	

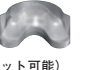
① セット内容

フレーム付き

- 弊社でフレームのセッティング
- フレーム直送

非課税分類

弊社がフレームを発注代行してクッションをフレームにセッティングします。

フレームの座奥や背角度などの調整をおこないクッションや足台、ヘッドレストなど弊社でセッティングします。

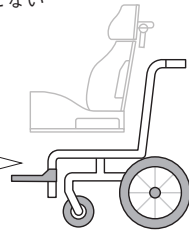

弊社でフレーム発注代行
各メーカーのフレーム発注書を注文書と一緒に弊社にお送りください。

フレーム付き

- 弊社でフレームのセッティング
- フレーム直送

非課税分類

貴社でフレームを発注しメーカーから弊社へ直送手配していただき、到着後クッションをフレームにセッティングします。

フレームの座奥や背角度などの調整をおこないクッションや足台、ヘッドレストなど弊社でセッティングします。

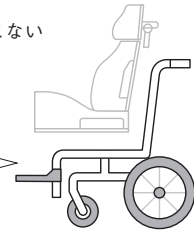

貴社でフレーム発注
弊社へフレームを直送手配していただけます。

フレームなし

- クッション部分の製作
- 採型修理
- クッション幅 _____ mm

課税分類

弊社でフレームを加工せず、フレームの座奥行や背角度などの調整を貴社で作業していただけます。

フレームサイズに合わせて製作しますのでクッション幅をご記入ください。

座背クッション、足台、ヘッドレストなどセッティングしやすいよう製作して送ります。クッションのみの注文も可能です。

※付属品等が無いクッションのみを新規でご注文の場合はフルオーダー注文書又は、セミオーダー注文書をご利用ください。

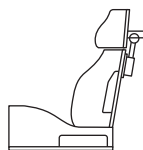

フレームなし

- クッション部分の製作
- 採型修理
- クッション幅 _____ mm

非課税分類

フレームにクッションをのせ替える場合に選択していただけます。

フレームサイズに合わせて製作しますのでクッション幅をご記入ください。

座背クッションや足台、ヘッドレストなどセッティングしやすいよう製作して送ります。

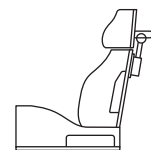

② 元データの種類

3D データ

3Dデータをもとにクッションを製作します。

3Dスキャナで取り込んだデータをお送りいただき3Dデータの加工をします。



3Dデータ



過去・同一データで2台目 -1,800円 (ファイル名: _____)

過去に加工した3Dデータでクッションを製作します。

1回の採型で2台分のクッションを製作する場合も2台目はこちらに該当します。

過去に加工した3Dデータから追加加工せずに製作する場合も該当します。

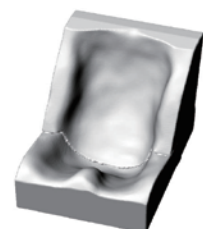

② 元データの種類

データの確認希望

加工した3Dデータの確認をしていただいてからクッションを製作します。



※確認の分、納期が長くなります。
 ※3Dデータの確認は専用ソフトが必要です。
 詳しくはオーダー製品ご注文手順書を参照してください。

③ データ加工

オフセット (5mm 10mm)

ご指定の厚み分を薄くして形状を広げます。表面にクッションを張る場合や、カバーを付けた状態でデータの取り込みをした場合などにおすすめです。

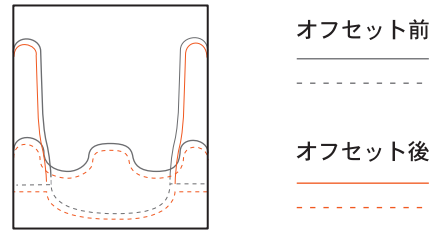

分割 座長前後調整

座面の凹みを背もたれの底として分割します。成長対応が必要な場合におすすめです。

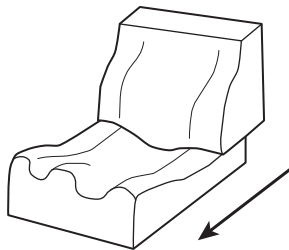

分割 背もたれ上下調整

座面横のラテラルから平らにカットした形状です。臀部・坐骨から仙骨の形状再現が必要な場合におすすめです。

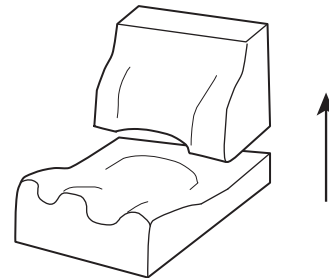

座角度変更 (前 / 後傾)

前傾 5度 10度 15度
 その他 (度)

3Dデータを取り込みした時よりも前傾させてクッションの厚みを調整します。前傾させるほど座面前部の厚みが薄くなります。

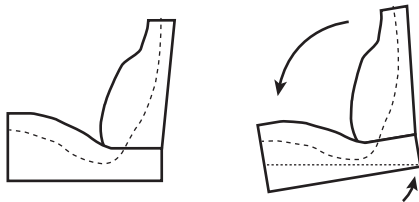

※PWに載せ込みの場合、フレームが4°後傾しているため、クッションを4°前傾させて作成します。

座角度変更 (前 / 後傾)

後傾 5度 10度 15度
 その他 (度)

3Dデータを取り込みした時よりも後傾させてクッションの厚みを調整します。後傾させるほど座面前部の厚みが厚くなります。

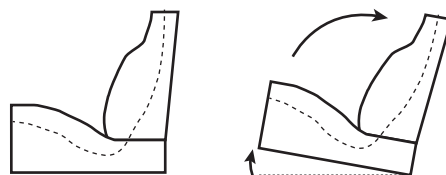

4 フレーム

【クッション幅】 【座背両面角度】

フレームのクッション幅と座背両面角度を選択します。

クッション幅の指定

ご使用になるフレームサイズのクッション幅を選択してください。ご希望のクッション幅がない場合は「その他のフレーム」を選択し、クッション幅を記入してください。

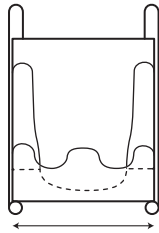

座背両面角度の指定

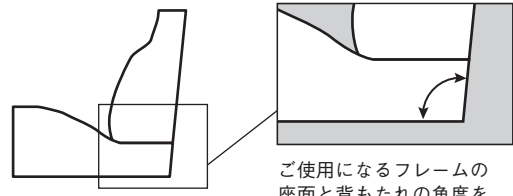

ご使用になるフレームの座面と背もたれの角度を指定してください。

(記入例)

フレーム	【クッション幅】	【座背両面角度】
コバン	<input type="checkbox"/> S/320mm <input checked="" type="checkbox"/> M/370mm <input type="checkbox"/> L/420mm	<input type="checkbox"/> 90度 <input type="checkbox"/> 95度 <input checked="" type="checkbox"/> 100度 <input type="checkbox"/> 105度 <input type="checkbox"/> 110度
ボスキー	<input type="checkbox"/> S/340mm <input type="checkbox"/> M/370mm <input type="checkbox"/> L/410mm	<input type="checkbox"/> 90度 <input type="checkbox"/> 97度 <input type="checkbox"/> 104度 <input type="checkbox"/> 111度
P W	<input type="checkbox"/> S/370mm <input type="checkbox"/> M/400mm <input type="checkbox"/> L/430mm <input type="checkbox"/> LL/430mm~470mm	<input type="checkbox"/> 95度 <input type="checkbox"/> 99.5度 <input type="checkbox"/> 104度 <input type="checkbox"/> 108.5度

5 ヘッドレスト、背もたれ、座面

- 【硬 度】 ソフト ミディアム ハード
 【クッション厚】 30mm 50mm 70mm その他

背もたれ、座面、ヘッドレストの一番薄い部分の厚みをご指定ください。クッションの厚みは15mmから指定可能です。背もたれは50mm、座面は30mmが一般的な厚みです。

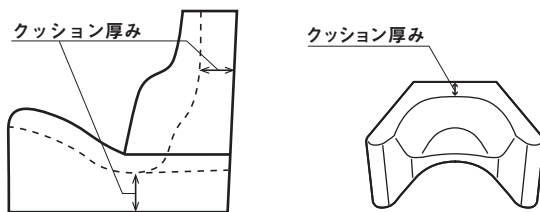

- フルオーダー(データ要)
 セミオーダー

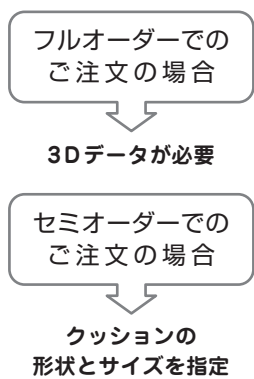

イレギュラー

石膏型をもとにクッション製作

石膏型をお送りいただき弊社で3Dデータの取り込みをします。

- ◆下記についてお願いします。
- ① 水平器の取り付け。
 - ② 正中線・肩の高さ・座面前端の印を石膏に記入。
 - ③ 石膏が乾いていることを確認。

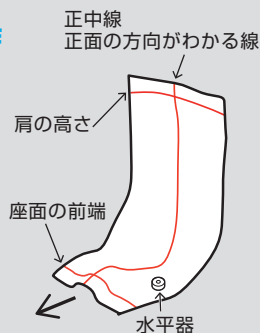

その他加工

備考欄にイラストや文章で指示してください。

クッションの延長など、データ上で加工できる作業についてはイラストや文章で指示してください。

イレギュラー加工については事前にご相談をお願いします。

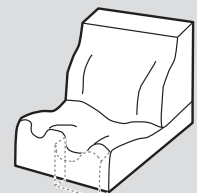

⑥ セミオーダー（ヘッドレスト、座面）

【種類】 ヘッドレスト

基本仕様

ウィングタイプ

- Sサイズ
- Mサイズ
- Lサイズ

サイドカットあり+2,400円



サイドカットなし



サイドカットあり

ネックレストタイプ

基本仕様

- Sサイズ
- Mサイズ
- Lサイズ

- 下凸なし
- 下凸あり

(下凸ありの場合のみ、サイドカット可能)

サイドカットあり+2,400円

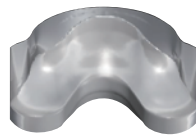

サイドカットなし

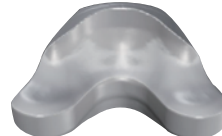

サイドカットあり

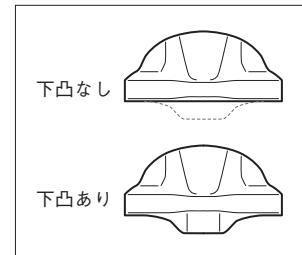

【形状】 座面

前部立ち上げの大きさは 3 サイズ、ポメルの大きさは 2 サイズ、ラテラルの大きさは 2 サイズあり、各部位のサイズを選択してください。

各部位のサイズ拡大率は臀部幅に比例しており、臀部幅が大きいほど、各部位のサイズも大きくなります。

「オーダー製品ご注文手順書」の大きさをもとに選択してください。

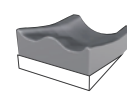

前部立ち上げ

- 普通
- 大
- 特大

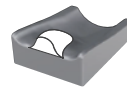

ポメル

- 普通
- 大

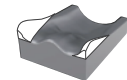

ラテラル

- 普通
- 大

基本形状はどうなっているの？

クッション前部は厚くなっており、坐骨をのせるアンカーも形を作っております。納品後も削り、形状の修正ができるよう、削りしるを多く残している仕様です。

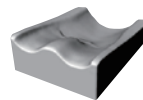

ななめ



うしろ



うえ

⑦ セミオーダー（背もたれ、座面）

【セミオーダー/クッションサイズデータ】
セミオーダーの場合は採寸し、下記に記入してください。

胸部	_____ mm
背高	_____ mm
臀幅	_____ mm
座奥	_____ mm

下記の図を参考に採寸し記入欄に記入してください。

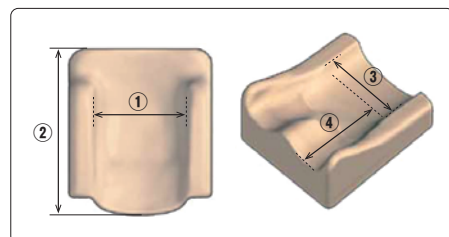
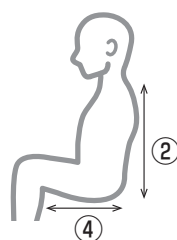
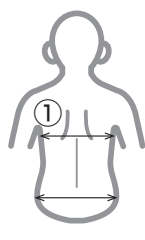

セミオーダー 参考サイズ表

ヘッドレストのサイズ選択

ネックレストタイプ

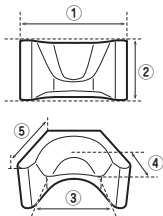

(単位:mm)

	S	M	L
①全幅	230	270	310
②全高	100	120	135
③内幅	190	230	260
④深さ	60	70	85
⑤奥行	105	120	135

ウィングタイプ

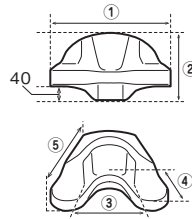

(単位:mm)

	S	M	L
①全幅	255	300	350
②全高*	145	170	195
③内幅	100	120	150
④深さ	80	95	110
⑤奥行	140	160	180

*下凸なしのサイズは「全高」から-40したサイズになります。

座面形状の選択(イラストの色のついている部分がサイズアップします。)

前部立ち上げ

- ふつう
- 大きい
- 特大

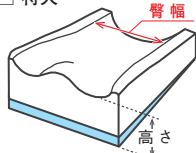

ボメル

- ふつう
- 大きい

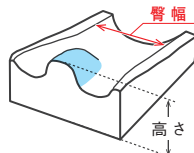

ラテラル

- ふつう
- 大きい

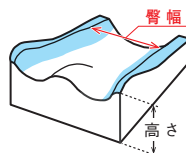

前部立ち上げ+ボメル

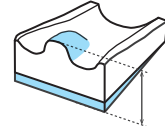

前部立ち上げ+ラテラル

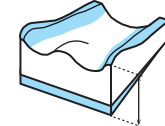

※下記の参考サイズ表は、前部立ち上げ大きさとボメル(またはラテラル)の両方を大きくした場合、高さは前部立ち上げ高さ+ボメル(またはラテラル)を足したサイズになります。

前部立ち上げ高さ 参考サイズ表

(単位:mm)

前部立ち上げ 大きさ	臀 幅																				
	190	200	210	220	230	240	250	260	270	280	290	300	310	320	330	340	350	360	370	380	390
ふつう	85	89	94	98	103	107	112	116	120	125	129	134	138	143	147	152	156	161	165	170	174
大きい	102	108	113	118	124	129	135	140	145	151	156	162	167	172	178	183	188	194	199	205	210
特大	118	125	131	137	143	150	156	162	168	174	181	187	193	199	206	212	218	224	231	237	243

※参考サイズ表はクッション全長 480mm、厚み20mmの場合。

ボメル高さ 参考サイズ表

(単位:mm)

前部立ち上げ 大きさ	ボメル大きさ	臀 幅																				
		190	200	210	220	230	240	250	260	270	280	290	300	310	320	330	340	350	360	370	380	390
前部立ち上げが (ふつう)の場合	ボメル(ふつう)	111	117	123	129	134	140	146	152	158	164	170	175	181	187	193	199	205	210	216	222	228
	ボメル(大)	134	142	149	156	163	170	177	184	191	198	205	212	219	226	234	241	248	255	262	269	276
前部立ち上げが (大きい)の場合	ボメル(ふつう)	129	135	142	149	156	162	169	176	183	190	196	203	210	217	223	230	237	244	250	257	264
	ボメル(大)	152	160	168	176	184	192	200	208	216	224	232	240	248	256	264	272	280	288	296	304	312
前部立ち上げが (特大)の場合	ボメル(ふつう)	145	152	160	168	175	183	190	198	206	213	221	228	236	244	251	259	267	274	282	289	297
	ボメル(大)	168	177	186	195	203	212	221	230	239	248	257	265	274	283	292	301	310	318	327	336	345

※前部立ち上げ(大きい)または(特大)を選択した場合は、ボメル高さに前部立ち上げ高さを含んだサイズになります。※参考サイズ表はクッション全長 480mm、厚み20mmの場合。

ラテラル高さ 参考サイズ表

(単位:mm)

前部立ち上げ 大きさ	ラテラル大きさ	臀 幅																				
		190	200	210	220	230	240	250	260	270	280	290	300	310	320	330	340	350	360	370	380	390
前部立ち上げが (ふつう)の場合	ラテラル(ふつう)	108	114	120	125	131	137	142	148	154	159	165	171	176	182	188	194	199	205	211	216	222
	ラテラル(大)	129	135	142	149	156	162	169	176	183	190	196	203	210	217	223	230	237	244	250	257	264
前部立ち上げが (大きい)の場合	ラテラル(ふつう)	126	132	139	146	152	159	165	172	179	185	192	198	205	212	218	225	232	238	245	251	258
	ラテラル(大)	146	154	162	169	177	185	192	200	208	215	223	231	238	246	254	262	269	277	285	292	300
前部立ち上げが (特大)の場合	ラテラル(ふつう)	142	149	157	164	172	179	187	194	201	209	216	224	231	239	246	254	261	269	276	284	291
	ラテラル(大)	162	171	179	188	196	205	213	222	231	239	248	256	265	273	282	290	299	307	316	324	333

※前部立ち上げ(大きい)または(特大)を選択した場合は、ラテラル高さに前部立ち上げ高さを含んだサイズになります。※参考サイズ表はクッション全長 480mm、厚み20mmの場合。

下記の番号部分を後ろのページで詳細を説明しています。

フレームセット ※表示価格は全て税抜価格になります。		発注コード:	
新規製作 注文書②		組立加工指示	
品名:		FS3	
フレーム名:			
貴社名	担当者様名	利用者様 氏名	希望納期
セット内容		送付先	
<input type="checkbox"/> フレーム付き <input type="checkbox"/> 弊社でフレームのセッティング <input type="checkbox"/> フレーム直送		<input type="checkbox"/> 御社送付 <input type="checkbox"/> その他	
<input type="checkbox"/> フレームなし <input type="checkbox"/> クッション部分の作成 <input type="checkbox"/> 採型修理 <input type="checkbox"/> クッション幅 _____ mm			

フレーム取り付け加工	
ヘッドレスト ② <input type="checkbox"/> ヘッドレストなし <input type="checkbox"/> ヘッドレストベニヤ (<input type="checkbox"/> 要 +1,150円 <input type="checkbox"/> 不要) <input type="checkbox"/> 現場にて成形 ウレタンブロック (<input type="checkbox"/> 要 +1,150円 <input type="checkbox"/> 不要) <input type="checkbox"/> フルオーダークッション <input type="checkbox"/> セミオーダークッション (仕様はクッションデータ指示書に記入)	下腿支え ⑤ <input type="checkbox"/> 純正仕様 下腿長 (_____ mm) <small>*コバンはステップ式、サイズはフレームと連動</small> <input type="checkbox"/> ベニヤタイプ 長穴調整式 下腿長 (_____ mm) +3,200円 <input type="checkbox"/> エレベータリングタイプ <ul style="list-style-type: none"> <input type="checkbox"/> 左右独立 下腿長 (_____ mm) +27,600円 <input type="checkbox"/> 左右一体型 下腿長 (_____ mm) +14,300円 <input type="checkbox"/> 取り外しプロファイルウレタン +3,500円 <input type="checkbox"/> 足台長穴調整式 +800円
ヘッドレスト継手金物 ③ <input type="checkbox"/> ヘッドレスト継手なし <input type="checkbox"/> 継手穴加工のみ (_____ 用) <input type="checkbox"/> ワンタッチ用ヘッドレスト継手 +20,100円 <input type="checkbox"/> ワンタッチ用ヘッドサポート (カバーなし) +12,800円 (<input type="checkbox"/> 大 <input type="checkbox"/> 小) <input type="checkbox"/> 3Dヘッドレスト継手 +16,100円 <ul style="list-style-type: none"> <input type="checkbox"/> 前後調整 (<input type="checkbox"/> 長 170mm <input type="checkbox"/> 短 120mm) <input type="checkbox"/> 上下調整 (<input type="checkbox"/> 長 320mm <input type="checkbox"/> 短 200mm) <input type="checkbox"/> スライド金物 <ul style="list-style-type: none"> <input type="checkbox"/> スタンダードタイプ +3,300円 <input type="checkbox"/> セットバックタイプ +3,700円 	足台 ⑥ <input type="checkbox"/> 純正の足台を使用 <input type="checkbox"/> 木製足台あり +3,000円 ~ 7,100円 <input type="checkbox"/> クッション張り +800円 <input type="checkbox"/> 取り外し補高クッション +1,380円 <input type="checkbox"/> ミディアム <input type="checkbox"/> ハード (厚み _____ mm) <input type="checkbox"/> プロファイルウレタン +1,720円 <input type="checkbox"/> PW重ね足台 +3,000円 <input type="checkbox"/> クッション張り +800円
背もたれ ③ <input type="checkbox"/> ベニヤ板取り付け +2,100円 <ul style="list-style-type: none"> <input type="checkbox"/> 背ベニヤ高さ延長 (200mm) +1,150円 <input type="checkbox"/> スタンダード <input type="checkbox"/> 肩部板カット (40mm) <input type="checkbox"/> クールファン用穴あけ加工 +1,030円	ベルト台木 ⑦ <input type="checkbox"/> 胸ベルト +1,720円 <input type="checkbox"/> 骨盤ベルト +1,720円 <input type="checkbox"/> 大腿ベルト +1,720円 <input type="checkbox"/> 下肢ベルト (<input type="checkbox"/> 左右独立 +2,500円 <input type="checkbox"/> 左右一体 +1,720円)
座面 ④ <input type="checkbox"/> ベニヤ板取り付け +2,100円 <ul style="list-style-type: none"> <input type="checkbox"/> 下腿引き込みなし <input type="checkbox"/> 下腿引き込みあり +860円 <ul style="list-style-type: none"> <input type="checkbox"/> 引き込み長 <input type="checkbox"/> 20mm <input type="checkbox"/> 30mm <input type="checkbox"/> (_____ mm) 	その他

フレーム <input type="checkbox"/> フレーム発注代行依頼 (_____ 円) ※メーカー記入 <small>各種 他社製品価格=仕入れ値+事務手数料</small> <input type="checkbox"/> PWフレーム ※きさく工房の専用発注書を添付してください。 <input type="checkbox"/> ハイロー昇降フレーム ※アダプターはセットされています。 <input type="checkbox"/> 屋内用ハイローフレーム (<input type="checkbox"/> 白 <input type="checkbox"/> 黒) +125,412円 <input type="checkbox"/> その他昇降フレーム ※テクノグリーン社の専用発注書を添付してください。 <input type="checkbox"/> ポスキーフレーム ※シェルパ社の専用発注書を添付してください。 <input type="checkbox"/> モザイクフレーム ※日進医療器の専用発注書を添付してください。 <input type="checkbox"/> その他フレーム	P W PW <input type="checkbox"/> フレーム取り付け仕様 (採型修理も必ずいずれか選択してください) <input type="checkbox"/> 座面マジックテープ取り外しタイプ +6,400円 (採型修理は 0円) <input type="checkbox"/> 座面ネジ固定タイプ <input type="checkbox"/> 折りたたみ防止ストッパー +1,260円
共通項目 <input type="checkbox"/> アームレスト木部 (左右) ※PW・ポスキー用 <input type="checkbox"/> あり +3,900円 <input type="checkbox"/> フレームのアームサポートを使用 <input type="checkbox"/> 背幅拡張 (アームレスト幅出し加工) +5,700円 ・クッション取り付け調整加工費 +4,600円 ※コバンフレームを除く	コバン CP フレーム 座面角度 <input type="checkbox"/> Sサイズ +95,700円 <input type="checkbox"/> 前傾 5度 <input type="checkbox"/> Mサイズ +97,600円 <input type="checkbox"/> 水平 <input type="checkbox"/> Lサイズ +100,000円 キャスター ※通常 75mm <input type="checkbox"/> 直径 100mm へ変更 +1,500円
	脚部フレーム <input type="checkbox"/> 脚部フレームあり <input type="checkbox"/> 脚部フレームなし (低床仕様) <input type="checkbox"/> S (230mm) +23,000円 <input type="checkbox"/> M (270mm) +24,100円 <input type="checkbox"/> L (320mm) +25,300円
	ハイロー HL <input type="checkbox"/> 上部木部フレーム (シートフレーム込み) +64,400円 <input type="checkbox"/> PANDA用アダプター +21,100円

メーカー記入欄 <input type="checkbox"/> フレーム追加加工 10	受注番号 _____ 2022.9
--	-------------------

① ヘッドレスト

ヘッドレストなし ヘッドレストがご不要な場合に選択します。

- ヘッドレストベニヤ** (要 +1,150円 不要)
- 現場にて成形 ウレタンブロック** (要 +1,150円 不要)

ウレタンブロック用に台木をご用意します。
※ベニヤ12mmの上にハードクッション10mmを
ボンドで張り付けています。

基本仕様

現場での形状加工用に
ウレタンブロックをご用意します。

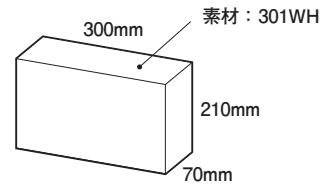
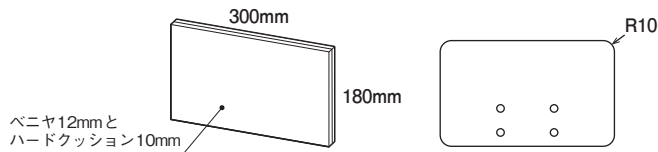

② ヘッドレスト継手金物

ヘッドレスト継手なし 継手がご不要な方、またはヘッドレストと背もたれが一体型の方はこちらを選択します。

継手穴加工のみ () (用)

継手取り付け用のネジ穴を背ベニヤと
ヘッドレスト台木に加工します。
継手部品はお客様でご準備、取り付けをお願いします。

※()内に製品名をご記入ください。
※穴位置など把握できない時があります。
あらかじめご了承ください。

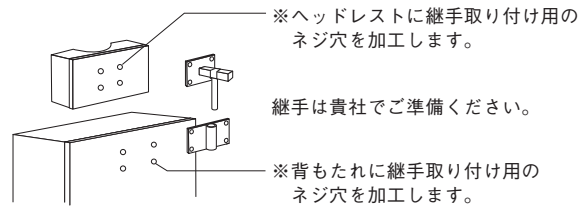

- ワンタッチ用ヘッドレスト継手 +20,100円**
- ワンタッチ用ヘッドサポート(カバーなし) +12,800円** (大 小)

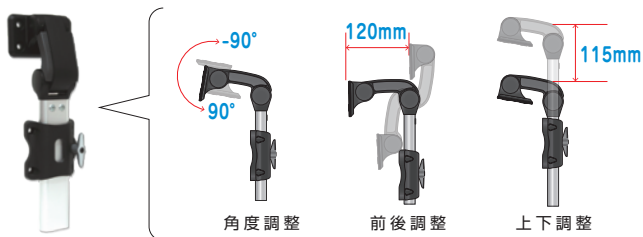

ワンタッチ用ヘッドサポート

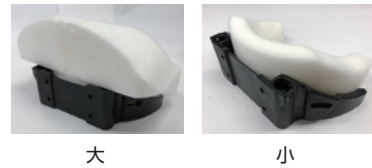

- 3Dヘッドレスト継手 +16,100円**
 - 前後調整 (長 170mm 短 120mm)
 - 上下調整 (長 320mm 短 200mm)

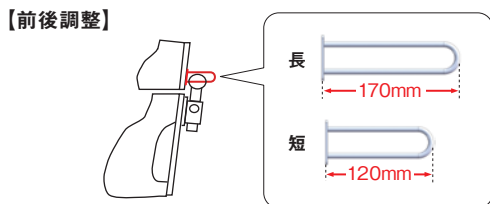

ヘッドレストを前方へ出す場合と背もたれが
厚い場合は「長」がおすすめです。

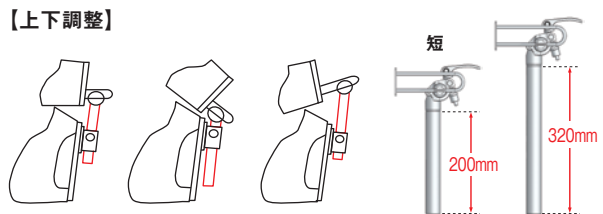

ヘッドレストを上へあげて角度を
斜めにする場合は「長」がおすすめです。

② ヘッドレスト継手金物

- ☑ スライド金物
- ☑ スタンダードタイプ+3,300円

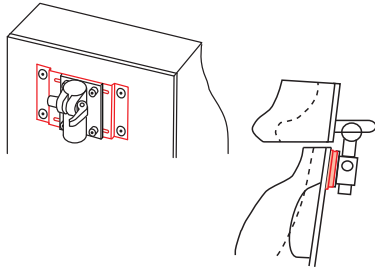

ヘッドレスト取り付け金物と背ベニヤの間に取り付けます。左右へ20mmずつ調整幅を持たせることができます。

- ☑ セットバックタイプ+3,700円

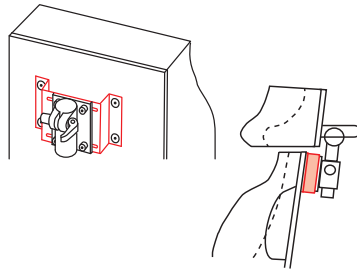

位置がスタンダードより20mm後ろへシフトしています。背もたれが薄く、ヘッドレストが厚い方におすすめです。

■スライド金物なしの場合は？

特殊仕様

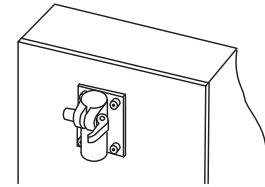

ヘッドレストの左右の調節が必要ない場合はヘッドレスト取り付け金具を直接背ベニヤにネジで固定します。

③ 背もたれ

- ☑ ベニヤ板取り付け+2,100円

背もたれにベニヤをつけることでフレームに固定できます。背ベニヤ幅はカバーが干渉しないよう、フレーム幅より左右10mmずつ、合計20mm小さく製作します。

- ☑ 背ベニヤ高さ延長(200mm) +1,150円

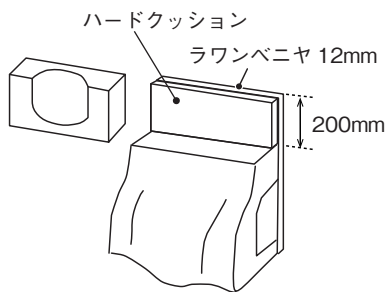

継手を使わずにクッションを取り付ける場合の仕様です。

- ☑ スタンダード

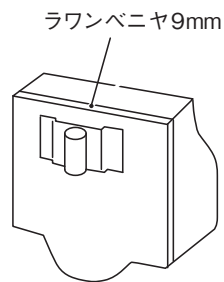

背もたれクッションの上端と背ベニヤの高さが一致するように取り付けます。

- ☑ 肩部板カット(40mm)

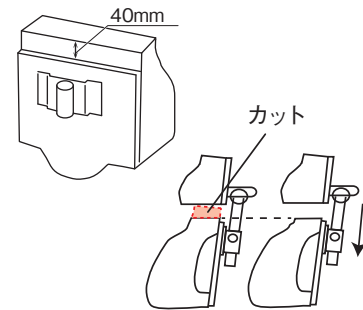

背もたれクッションの上端よりも背ベニヤの高さが40mm低い仕様です。背もたれ上部を削り、調整する場合に対応しやすくなります。

- ☑ クールファン用穴あけ加工 +1,030円

背ベニヤとクッションを四角(85×85×35mm)にくり抜き、直径50mmの穴を貫通させます。

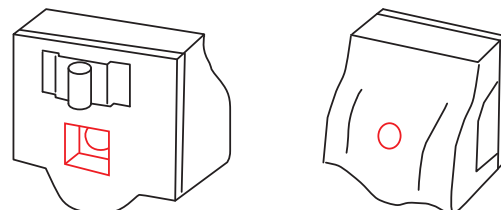

4 座面

☑ベニヤ板取り付け+2,100円

座ベニヤをつけることでフレームに固定できます。
 下方向へのたわみを防いだり、ベルト台木をつけるなどの目的があります。
 コパン、PW、ハイロー、ポスキー、モザイクの場合には必要です。
 座面シートにマジックテープで固定する場合は不要です。

☑下腿引き込みなし

下腿の引き込みのない通常のタイプです。



☑下腿引き込みあり+860円

引き込み長 20mm 30mm (mm)

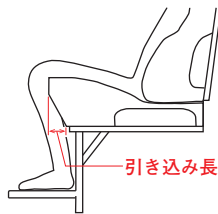

クッションの前面を斜めにカットし、足台の位置を後方にする仕様です。
 ハムストリングスが短縮している方、膝関節を引き込んだ方がよい方におすすめです。引き込みの長さをご指定ください。
 ※下腿の支えも引き込む場合は別でご指示ください。

5 下腿支え

☑純正仕様 下腿長 (mm)

足台の高さをセッティングします。
 下腿長を記入してください。

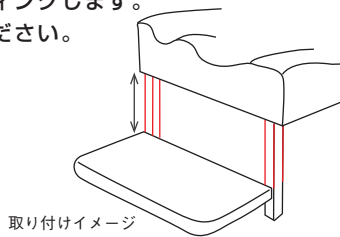

取り付けイメージ

コパン選択の場合 ※ステップ式



フレームのサイズに合わせてご用意します。

☑ベニヤタイプ 長穴調整式 下腿長 (mm)+3,200円

コパン、ハイロー用の下腿支えです。
 ※指示があればPW、ポスキーにも取り付け可能です。

- ネジセット
 ・JCB M6×30mm
 ・ワッシャー M6(φ40)
 ・ノブボルト M6

- 足台跳ね上げ金物
 S/M: サイズ 230mm
 L: サイズ 250mm

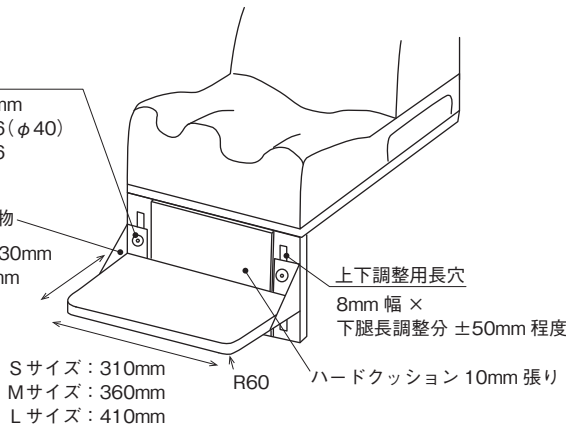

上下調整用長穴
 8mm 幅 ×
 下腿長調整分 ±50mm 程度

- Sサイズ: 310mm
 Mサイズ: 360mm
 Lサイズ: 410mm

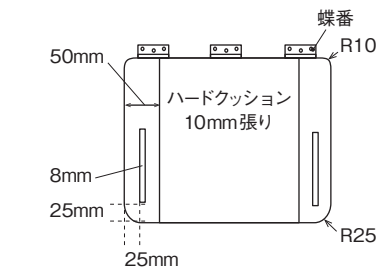
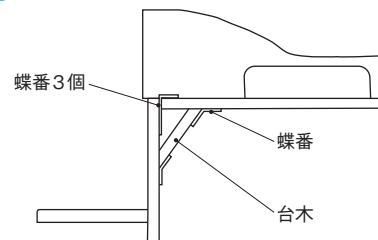

5 下腿支え

☑エレベータリングタイプ

下腿支えの裏側にメカロックをつけた角度可変タイプです。
膝関節が曲がりにくい方におすすめです。

角度可変できる角度には制限があります。
基準となる角度を指定してください。

指示例

「基準角度を地面に対して45度として、
前後へ20度程度稼働するようにしてください」
「垂直を基準として上へあげられるようにして」...など
※可動範囲は最大約40度です。

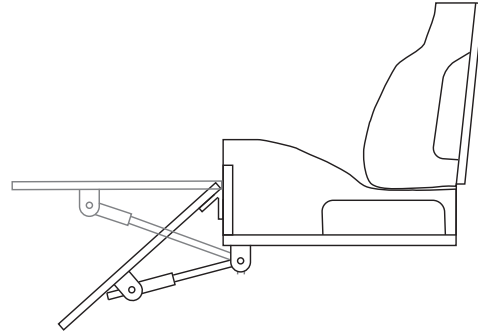

☑左右独立 下腿長 (mm) +27,600 円

片足ずつ別々に角度調整できます。
膝関節の可動域が左右で異なる場合などは
こちらを選択します。

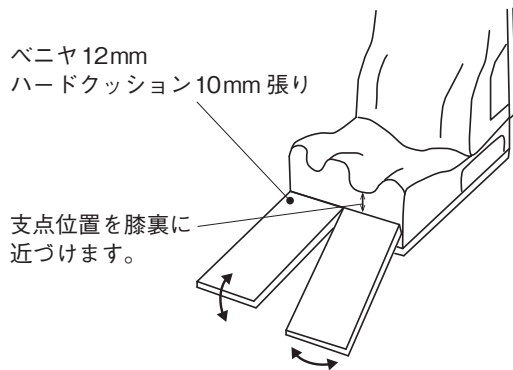

☑左右一体型 下腿長 (mm) +14,300 円

左右一体型の下腿支えで、角度調整ができます。

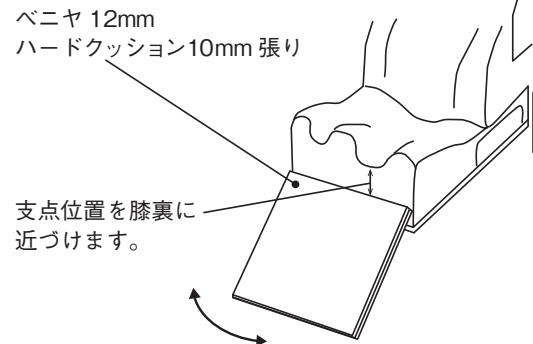

☑取り外しプロファイルウレタン+3,500 円

下腿支えの表面に低反発クッションを
のせる場合はこちらを選択します。

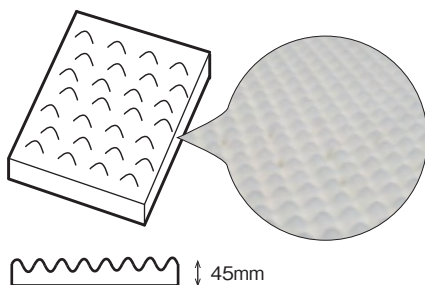

☑足台長穴調整式 +800 円

エレベータリングと足台の高さ調整ができます。

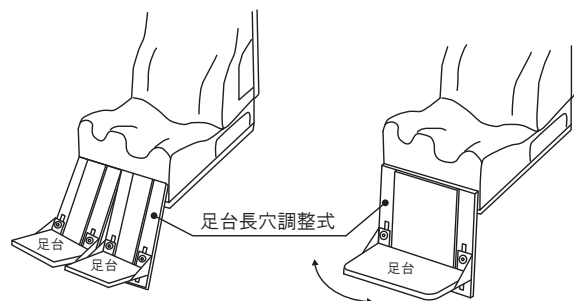

6 足台

純正の足台を使用 フレーム備え付けの純正足台を使用します。

木製足台あり +3,000円～7,100円

シナベニヤ15mmの木製足台です。

クッションなしの場合
表面を塗装仕上げ

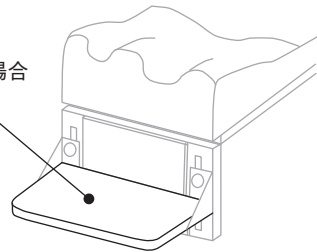

「下腿支えベニヤタイプ」を選択した場合、
下腿支えに足台を取り付けます。
※PW、カリブ、ボスキーの場合は足台金物に取り付けます。

クッション張り +800円

足台の表面と側面にクッションを
巻き込むように張り付けます。

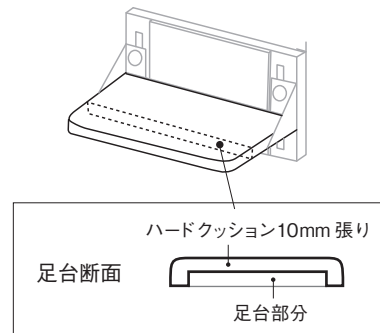

取り外し補高クッション +1,380円
 ミディアム ハード (厚み mm)
 プロファイルウレタン +1,720円

靴や装具の履き替えで足台の高さを変えたい場合に
高さを補うためのクッションを製作します。
厚みとクッション硬度をご指示ください。

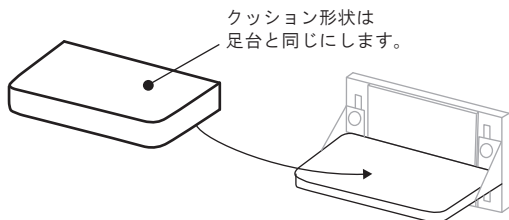

取り外し補高クッション +1,380円
 ミディアム ハード (厚み mm)
 プロファイルウレタン +1,720円

プロファイル加工をした低反発クッションで
取り外し補高クッションを製作します。

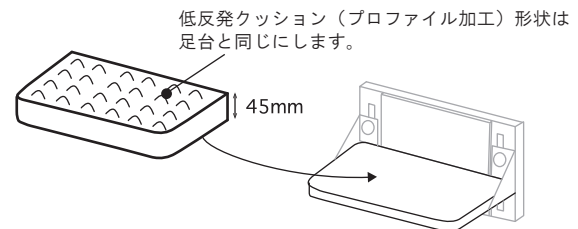

PW重ね足台 +3,000円
 クッション張り +800円

足台の上に木製の重ね足台をマジックテープで
重ねて取り付けます。

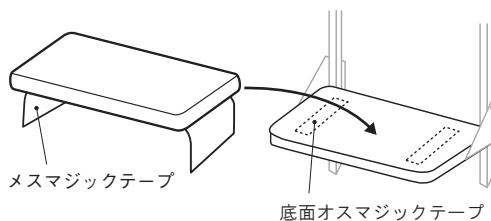

PWの定形の足台サイズより大きくしたい場合に
その上に重ね足台をのせるようにします。

PW重ね足台 +3,000円
 クッション張り +800円

足台の上にクッション張した足台を
マジックテープで重ねて取り付けます。

